

5月13日(木)  
県高校総体(緑が丘体育館)

男子

【個人・団体演技順】

1 甲府工業

女子

【個人演技順】

1 甲府商業

2 日川

3 山梨学院

4 山梨英和

5 甲府西

6 甲府城西

7 山梨

8 都留興讓館

令和3年度 第73回山梨県高等学校総合体育大会 兼 関東大会県予選(団体) 兼 全国高校総体県一次予選

期日：令和3年 5月12・13日 会場：笛吹市石和中央テニスコート 参加：男子24校 女子23校

【男子の部】

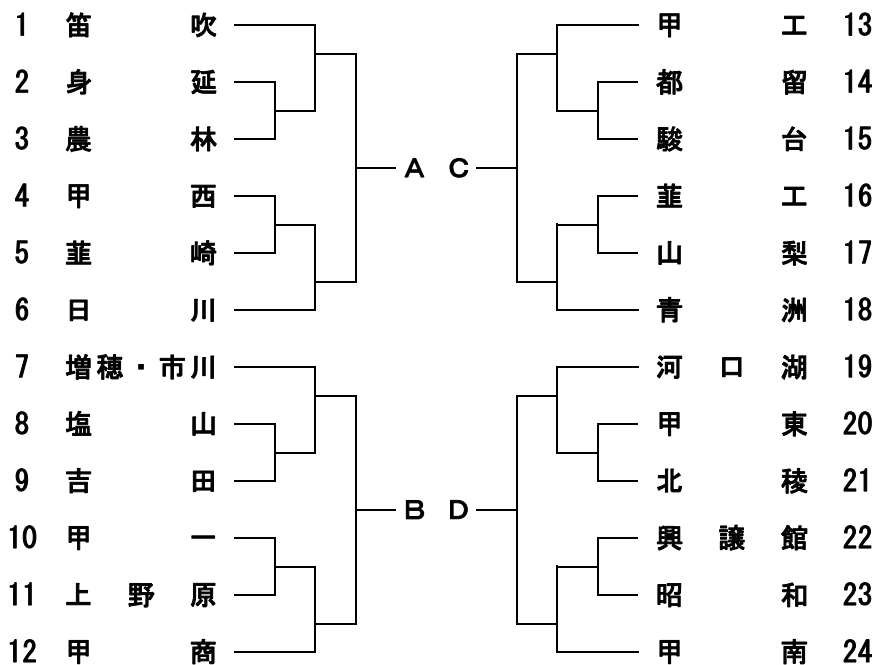

【女子の部】

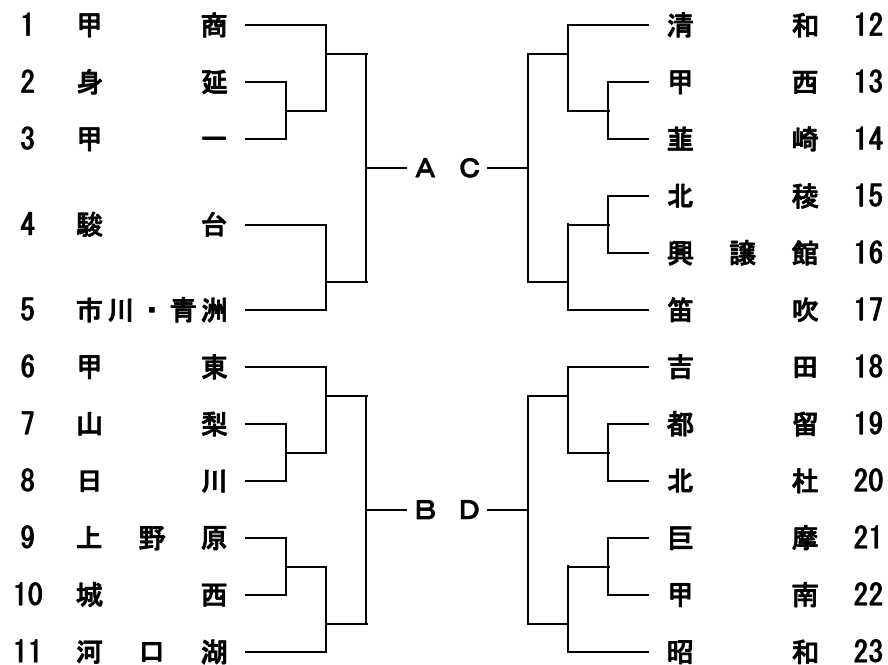

男子決勝リーグ

	学校名	A	B	C	D	勝敗	マッチ差	順位
A						勝敗		
B						勝敗		
C						勝敗		
D						勝敗		

女子決勝リーグ

	学校名	A	B	C	D	勝敗	マッチ差	順位
A						勝敗		
B						勝敗		
C						勝敗		
D						勝敗		

〈試合順〉

①	②	③
A-B	A-C	A-D
C-D	B-D	B-C

※男子決勝リーグ A → 1 ~ 6 B → 7 ~ 12  
C → 13 ~ 18 D → 19 ~ 24

※女子決勝リーグ A → 1 ~ 5 B → 6 ~ 11  
C → 12 ~ 17 D → 18 ~ 23

# ラグビー

(兼関東大会予選)

会場 5月 1日(土)、8日(土)、12日(水)、13日(木)  
14日(金)  
御勅使南公園ラグビー場

日時 5月1日(土):1回戦  
8:30集合 10:30競技開始 14:30競技終了

5月8日(土):準決勝  
9:00集合 11:00競技開始 14:30競技終了

5月12日(水):敗者戦  
8:30集合 10:30競技開始 13:30競技終了

5月13日(木):3位決定戦  
9:00集合 11:00競技開始 14:00競技終了

5月14日(金):決勝戦  
9:00集合 11:00競技開始 12:30競技終了

部長 萩原 章司 (日川)  
委員長 大澤 正樹 (甲工)  
副委員長 圓福 要 (東海)  
運営 山下 峻 (日川)  
会計 小高 光 (興譲館)  
レフリー 金田 真幸 (明誠)  
記録報道 山上 雄大 (山学)

## 参加校

日川、東海、明誠、甲工、吉田、河口湖、笛吹 7校

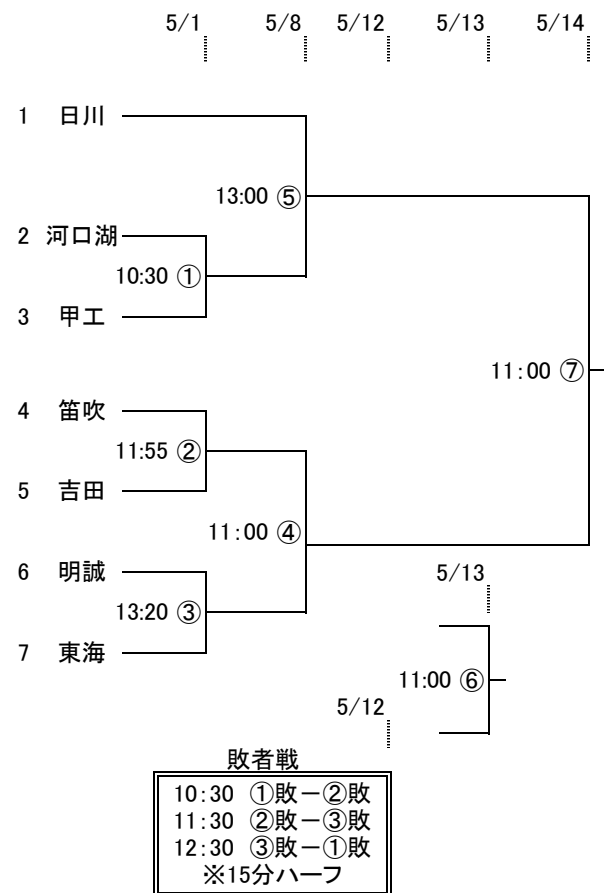

# ハンドボール

(兼 関東大会予選)

会場 小瀬スポーツ公園体育館 Tel: 055-241-2361

日時 5月12日(水) 小瀬スポーツ公園体育館  
 集合時間 8:30  
 競技開始時間 9:00  
 競技終了時間 19:00  
 5月13日(木) 小瀬スポーツ公園体育館  
 集合時間 8:30  
 競技開始時間 9:00  
 競技終了時間 16:30  
 5月14日(金) 小瀬スポーツ公園体育館  
 集合時間 8:30  
 競技開始時間 9:00  
 競技終了時間 14:00

## 役員

部長 八田 政久  
 委員長 八田 政史  
 副委員長 矢崎 豊 平塚 亮介  
 審判長 佐野 高広  
 審判員 関口 直人 矢崎 豊 古屋 浩幸  
 舟久保 豊 名取 中 平塚 亮介  
 加藤 秀之 八田 政史 長田 光之  
 宮里 俊輝  
 宮里 俊輝 田村 貞文 細倉要太郎  
 遠藤 修史  
 ファイナル 新谷 幸司 井上 正子 遠藤 修史  
 内藤 浩 大村 美雪 五味 直哉  
 藤本 恭子 阿部 栄祐 齋藤 和彦  
 近藤 修平 高見澤あずみ 藤森 一樹  
 古屋 彰士 細倉要太郎 田村 貞文  
 齋藤 和彦  
 記録報道 Tel: 090-4714-3064  
 責任者 八田 政史  
 Tel: 090-4956-1672

## 競技場の注意

- 令和3年度日本ハンドボール協会競技規則に準じて行う
- 競技時間
  - 準決勝戦、決勝戦、3位決定戦: 30分-10分-30分  
(同点の場合は、第2延長まで実施し、その後は7m T Cを実施する)
  - その他: 25分-10分-25分  
(同点の場合は、第1延長まで実施し、その後は7m T Cを実施する)
- 松ヤニ・松ヤニスプレー禁止。両面テープのみ可
- ユニフォームの濃淡2着ないチームは、必ずビブスを用意する
- その他
  - 大会前(5月6日)までにメンバー表(書式2)をメールで競技部まで送付してください。
  - 選手は、すべて体育館履きを使用すること。(スリッパの使用は禁止)
  - ゴミの持ち帰りにご協力をお願いします。

## 出場校

【男子】北杜 韮崎 韮崎工 甲府一 甲府西 城西 甲府工 日川 山梨 塩山 都留 吉田 明誠 駿台 甲陵 (15校)

【女子】韮崎 甲府一 甲府西 日川 山梨 吉田 都留 甲府商 甲陵 駿台 (10校)

## 組み合わせ 【男子】(15校)

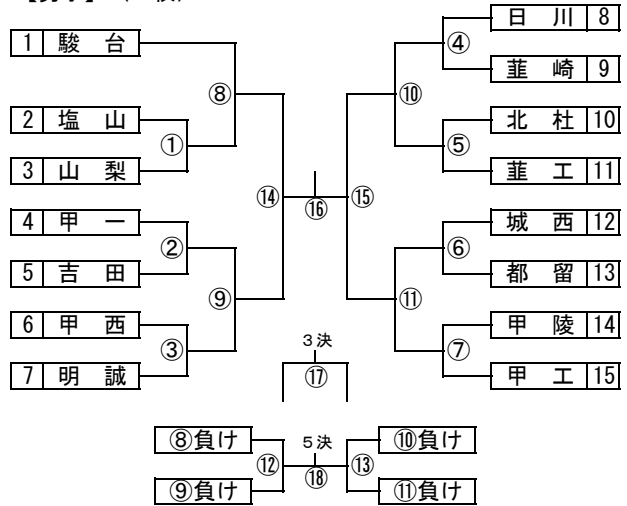

## 【女子】(10校)

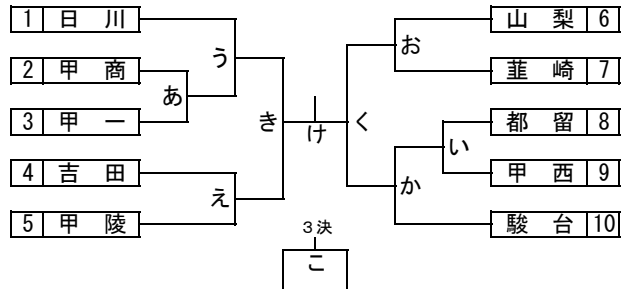

## タイムテーブル

5月12日(水)			5月13日(木)		
	8:30	顧問会議	8:30	顧問会議	
	9:00	オフィシャル講習会		Aコート	Bコート
		Aコート Bコート	9:00	⑧	⑨
1	9:30	①	2	10:30	⑩
2	10:50	②	3	11:50	き
3	12:10	あ	4	13:10	⑫
4	13:30	④	5	14:30	⑬
5	14:50	⑥			⑭
6	16:10	う			⑮
7	17:30	え			
		お			
		か			

5月14日(金)		
	8:30	顧問会議
		Aコート Bコート
1	9:00	け
2	10:30	⑬
		⑭
		⑮
3	12:15	閉会式(表彰伝達)

# 柔道

(兼 関東高校柔道大会予選)

会場 小瀬スポーツ公園武道館第2武道場

日時 令和3年 5月 12日(水)  
8:00 開場 8:40 計量  
9:40 開会式 17:00 競技終了  
(新型コロナウイルス感染症拡大防止対策として変更もあり)

部長 田代 剛久 (塩山)  
委員長 平井 茂樹 (甲西)  
副委員長 矢寄 雄大 (富士学)  
一宮 健一 (甲一)  
総務 標 優矢 (日川) 近浦 研一 (甲府工)  
増永 武則 (北稜) 小俣 秀雄 (都留)  
名取 利章 (河口湖) 鈴木 俊宏 (城西)

顧問  
山梨県柔道連盟  
会長 中嶋 和久

副会長 神宮寺政治 藤崎 一宣 網野 詮季  
米山 徳彦 (兼副会長) 小林 幹生  
渡辺 秀樹 望月 謙 戸島 信一  
風間 辰也 河野 雄一 飯塚 雄之  
窪川 正彦

審判長 山梨県柔道連盟の先生

審判員 県柔道連盟の先生方  
および以下の顧問の先生方

近浦 研一 (甲府工) 内山 亮 (東海)  
平井 茂樹 (甲府西) 矢寄 雄大 (富士学)  
一宮 健一 (甲府一) 名取 利章 (河口湖)  
標 優矢 (日川)

進行係 一宮 健一 (甲一)

記録係 小俣 秀雄 (都留) 鈴木 俊宏 (城西)  
小野 博行 (甲府工)

計量係および試合場係

増永 (北稜) 渡辺 大 (富士学)  
渡辺 晶 (身延)

会場当番校 参加校

新型コロナウイルス感染症による防止対策を踏まえて実施をする。

## 男子団体試合

	東海	甲府工	日川	北稜	合同	勝	負	順位
東海								
甲府工								
日川								
北稜								
合同								

合同チーム 甲府西・身延・甲府城西

## 女子団体戦

	富士学	甲府工	合同	勝	負	順位
富士学						
甲府工						
合同						

合同チーム 都留・富士河口湖・甲府一

# 剣道

(兼関東大会予選)

会場 小瀬スポーツ公園 武道館

日時 令和3年 5月12日(水) 男・女個人戦  
13日(木) 男・女団体戦

両日とも 8:20集合 9:30競技開始 17:00競技終了

## 女子団体戦

〈 第1試合場 〉

〈 第3試合場 〉

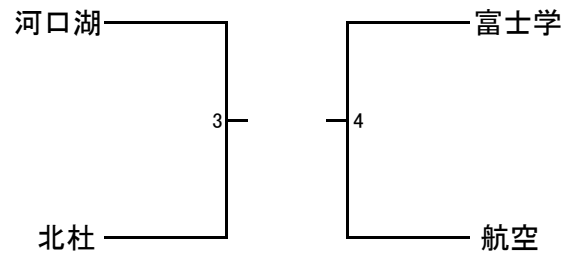
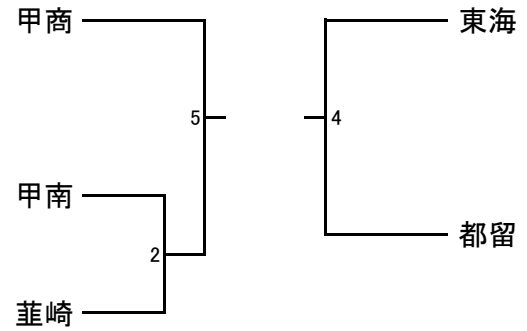

## 男子団体戦

〈 第1試合場 〉

〈 第3試合場 〉

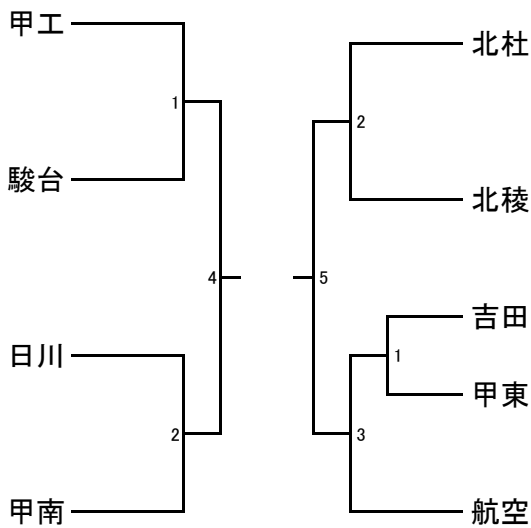
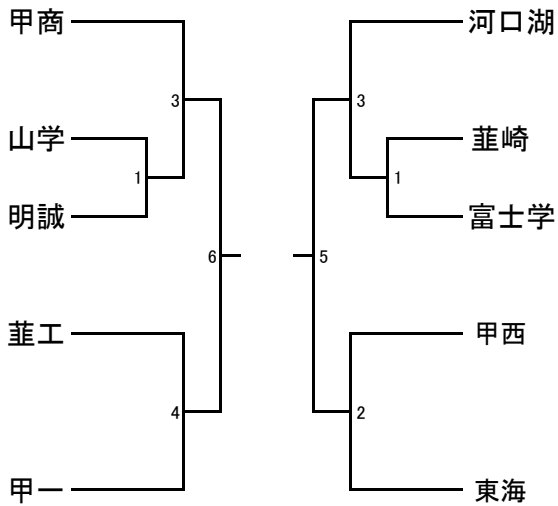

〈 第2試合場 〉

〈 第4試合場 〉

令和3年度 山梨県高等学校総合体育大会 兼 関東大会予選 剣道 男子個人戦

第一試合場

令和3年5月12日（水） 小瀬林公園武道館

勝者は第二試合場勝者と対戦

敗者は5～8位決定戦へ

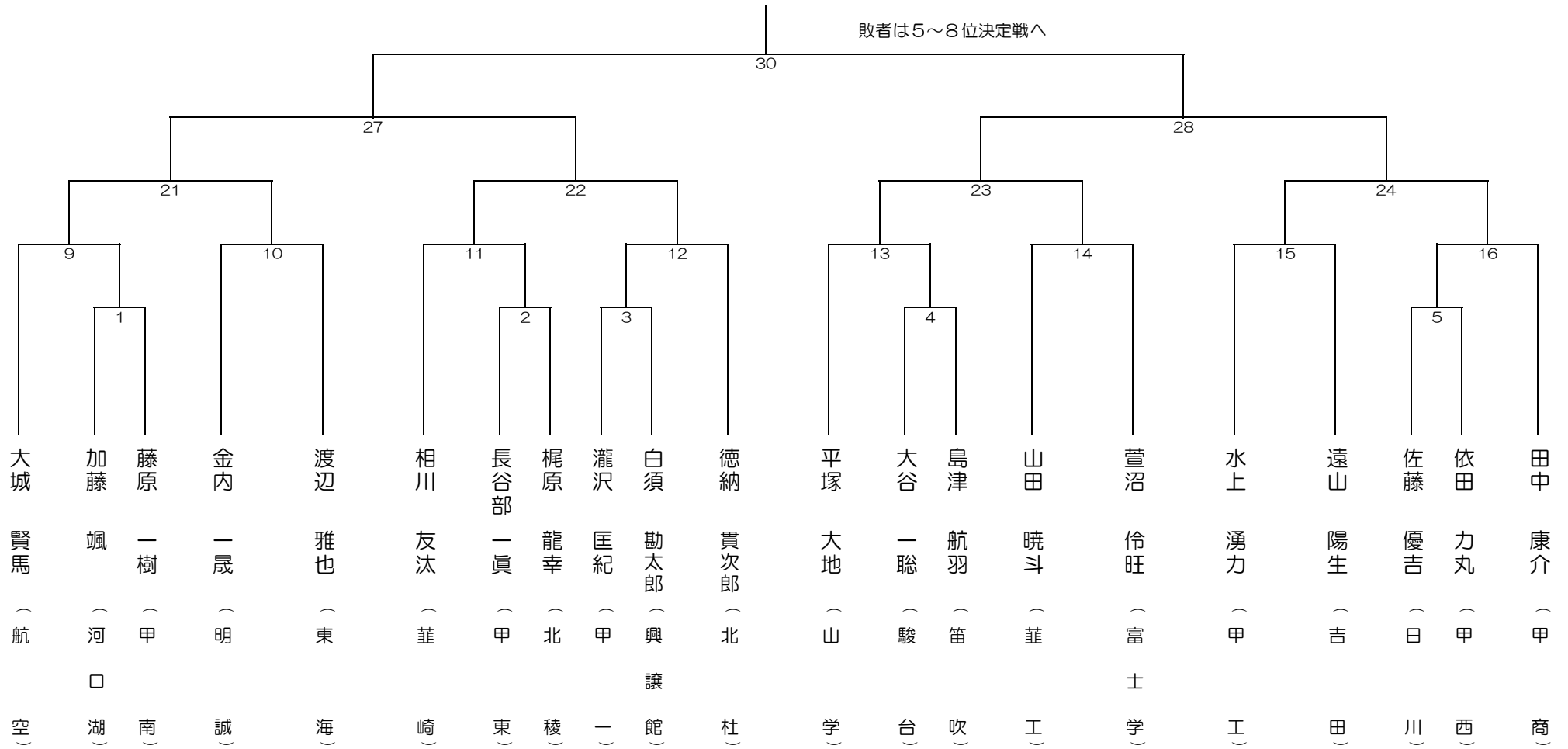

令和3年度 山梨県高等学校総合体育大会 兼 関東大会予選 剣道 男子個人戦

第二試合場

令和3年5月12日（水） 小瀬入<sup>ル</sup>公園武道館

勝者は第一試合場勝者と対戦

敗者は5～8位決定戦へ

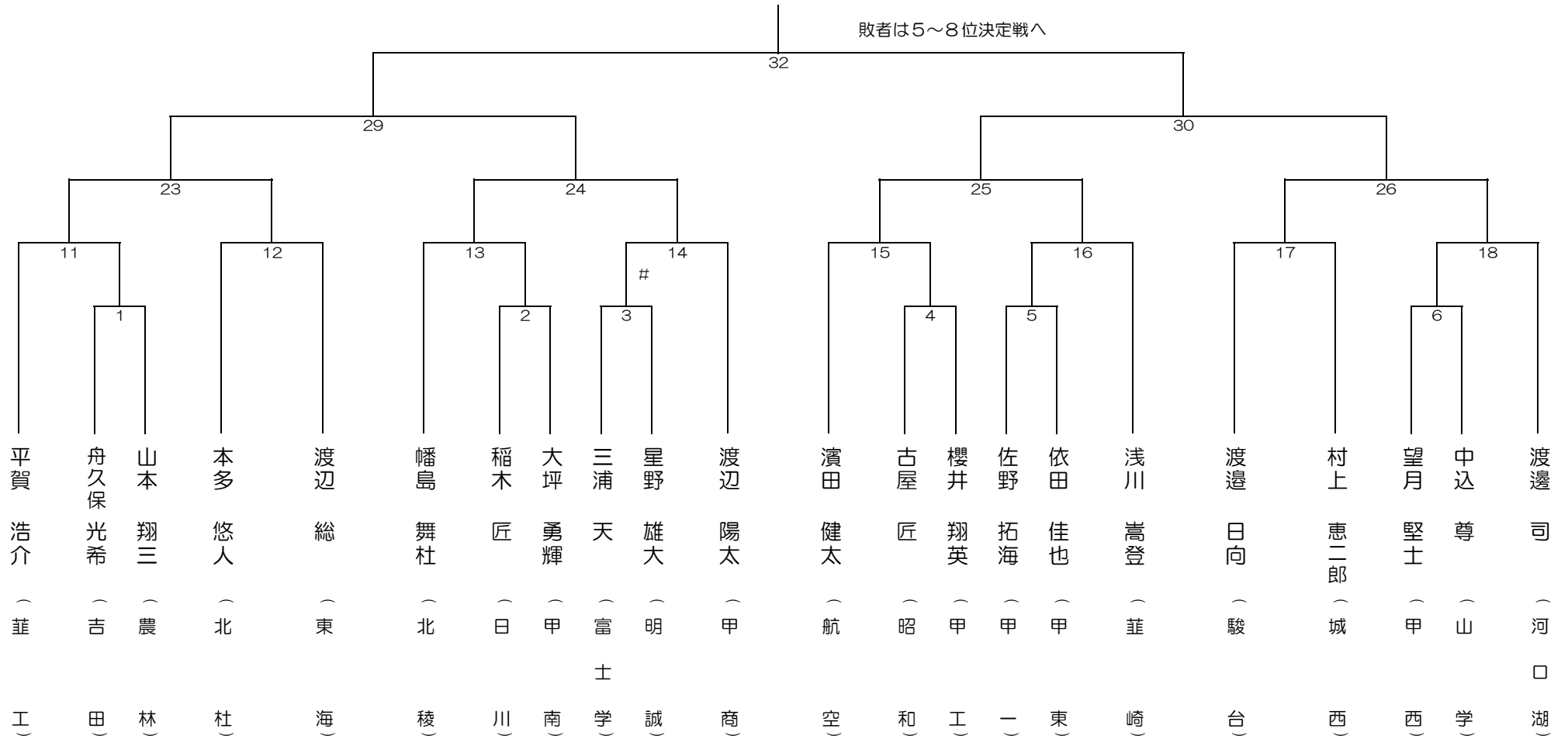



令和3年度 山梨県高等学校総合体育大会 兼 関東大会予選 剣道 男子個人戦

第三試合場

令和3年5月12日（水） 小瀬林公園武道館

勝者は第四試合場勝者と対戦

敗者は5~8位決定戦へ

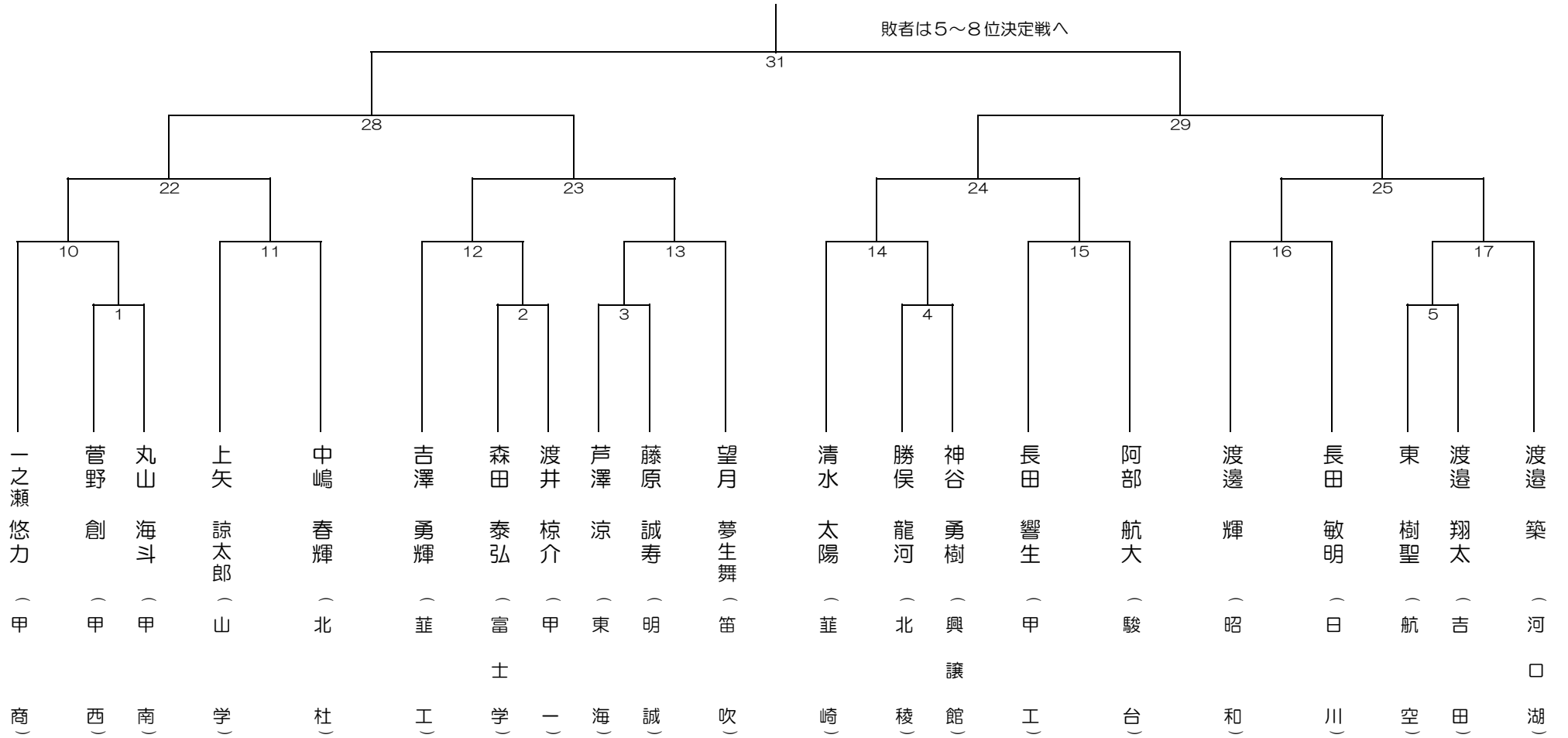





令和3年度 山梨県高等学校総合体育大会 兼 関東大会予選 剣道 女子個人戦

第二試合場

令和3年5月12日(水) 小瀬林公園武道館

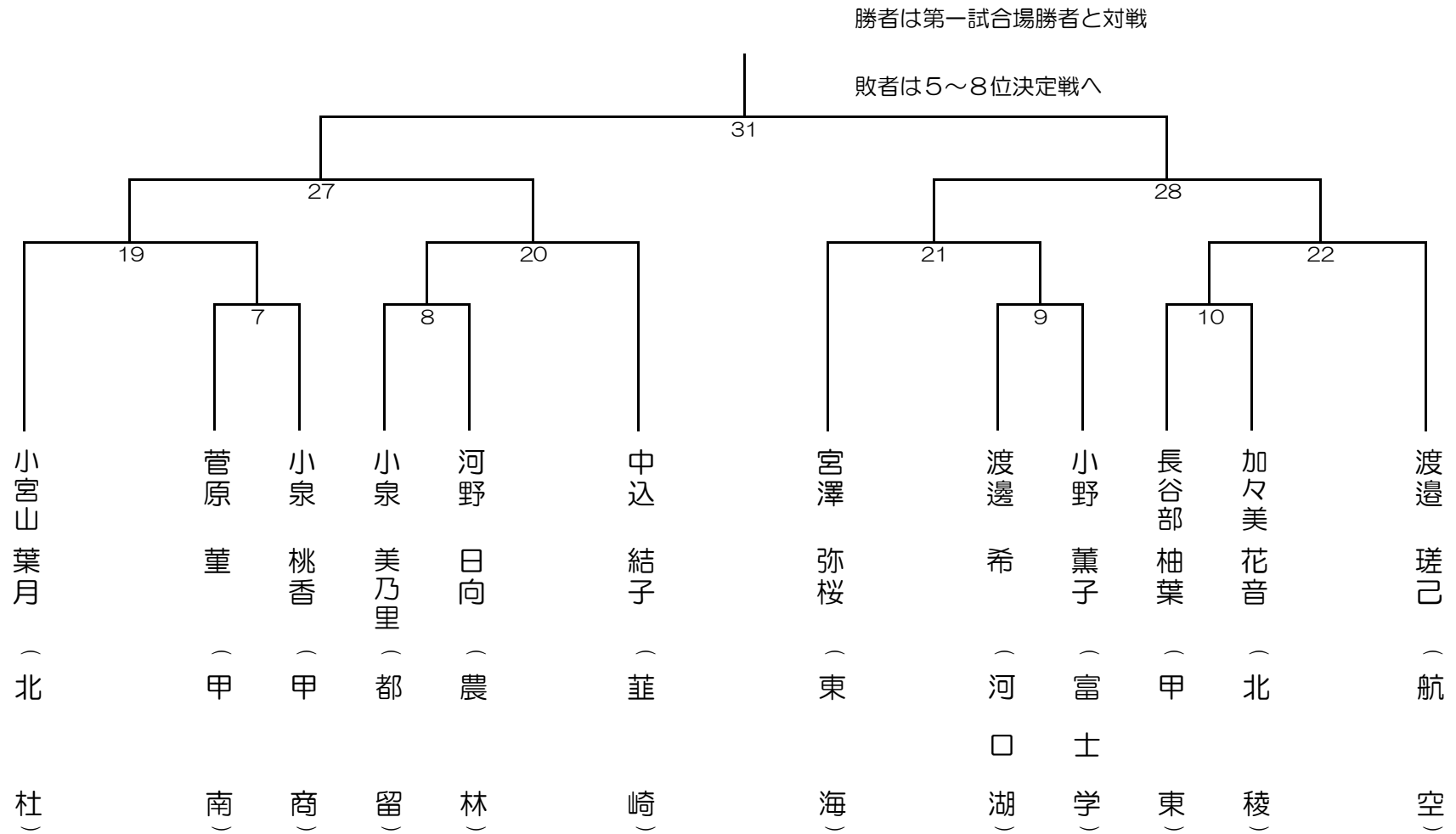



令和3年度 山梨県高等学校総合体育大会 兼 関東大会予選 剣道 女子個人戦

第四試合場

令和3年5月12日（水） 小瀬林<sup>®</sup>-ツ公園武道館

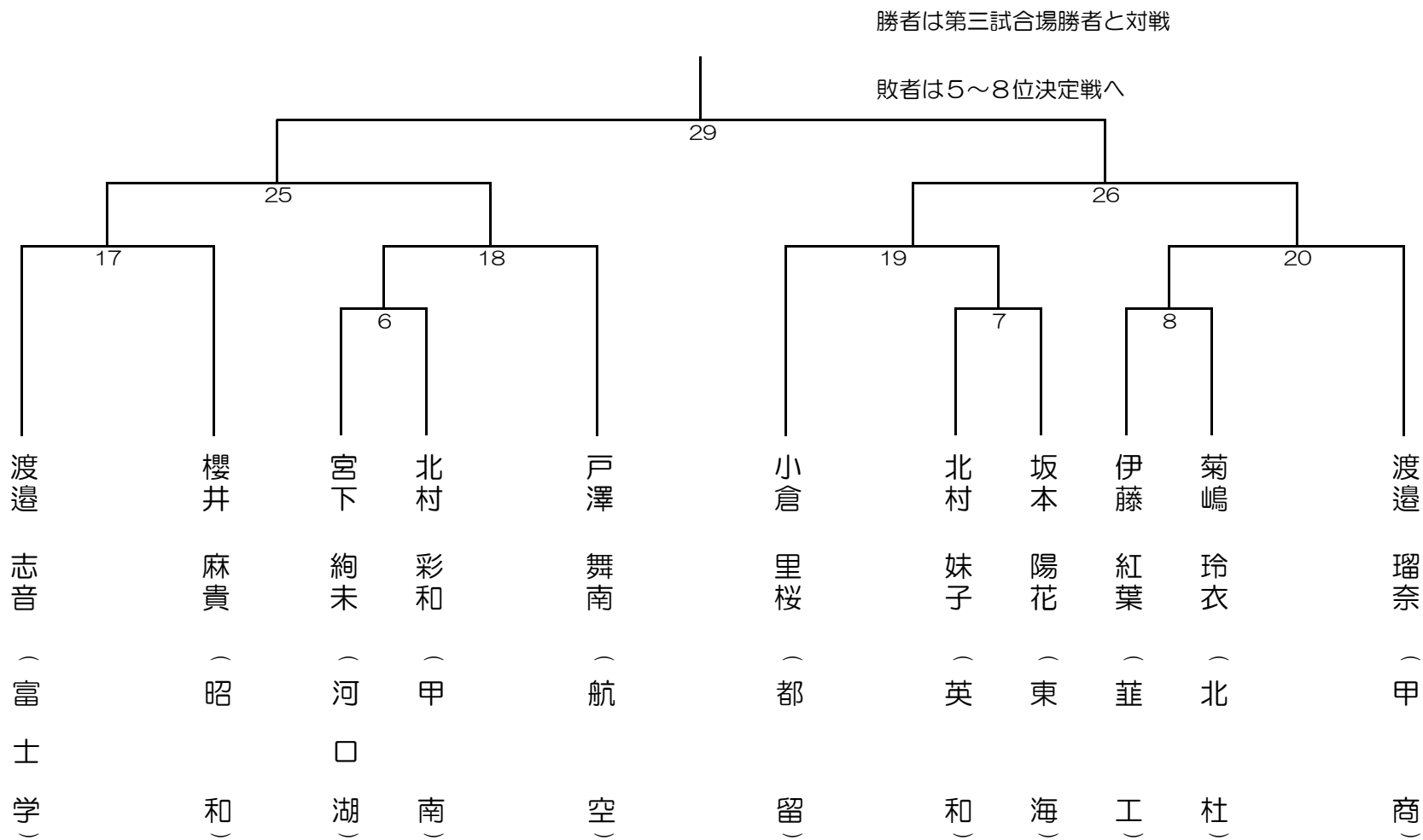

# 弓道

(兼関東大会県予選)

小瀬スポーツ公園武道館弓道場  
TEL 055-243-3115

日時 令和3年5月12日(水)  
9:00 顧問会議、9:30競技開始、16:00競技  
終了

女子・男子団体戦1・2回戦  
女子・男子個人戦予選  
令和3年5月13日(木)

9:00 顧問会議、9:30競技開始、13:00競技  
終了  
女子・男子団体戦3回戦・決勝トーナメント

競技内容 種目=近的競技、3人立、立射  
種別=男子、女子  
種類=団体、個人

参加人員 各校男女各2チーム  
(選手3名、補欠1名で編成)  
団体が組めない場合は個人資格で参加

## 運営方法

### 1日目

女子・男子団体戦1・2回戦(3人立、5射場)  
・各自8射、チーム合計24射的中制。  
・上位16チームタイまでが3回戦進出。  
女子・男子個人戦予選  
・各自8射、的中制。(団体戦の成績が兼ねる)  
・上位10位タイまでが決勝進出。

### 2日目

女子・男子団体戦3回戦  
・各自4射、1~3回戦の合計36射的中制。  
・上位8チームが決勝トーナメント進出。  
女子・男子団体戦決勝トーナメント  
・各自4射、チーム合計12射的中制。  
・同中の場合は1本競射で決定する。  
女子・男子個人戦決勝  
・各自4射、1日目との合計12射的中制。  
・上位10名タイまでを決定。

\*1日目:午前・午後の入替制で実施。  
対象顧問で運営。

2日目:1日目の通過校顧問で運営。

表彰 男女団体各1~3位  
男女個人各1~3位  
(個人4位~10位タイは選出のみで表彰なし)

部長 池谷 佐知子(北杜)

委員長 中沢 友二(甲商)

副委員長 松田 頼樹(韮崎)

水谷 哲也(農林)

記録報告責任者 水谷 哲也(農林)

立ち順

午 前

女子

1	巨摩	6	山梨	11	甲南
2	甲東	7	昭和	12	城西
3	塩山	8	韮工	13	甲商
4	北稜	9	笛吹		
5	甲陵	10	日川		

男子

1	巨摩	6	山梨	11	甲南
2	甲東	7	昭和	12	城西
3	塩山	8	韮工	13	甲商
4	北稜	9	笛吹		
5	甲陵	10	日川		

午 後

女子

1	河口湖	6	上野原	11	農林
2	甲一	7	甲西	12	白根
3	韮崎	8	北杜	13	甲工
4	興譲館	9	青洲		
5	市川	10	吉田		

男子

1	河口湖	6	上野原	11	農林
2	甲一	7	甲西	12	白根
3	韮崎	8	北杜	13	甲工
4	興譲館	9	青洲		
5	市川増穂	10	吉田		

専門部作成の詳細プログラムあり

# 自転車

(兼関東・全国高校総体県予選)

会場 山梨県境川自転車競技場(周長400m)  
TEL 055-266-4485

日時 5月12日(水)  
9:30~ 公開練習 13:00~ 競技開始  
5月13日(木)  
9:00~ 開会式 9:30~ 競技開始  
15:00~ 閉会式

部長 井上 孝悦(笛吹)  
委員長 川上 等(甲工)  
審判長 滝川 一夫(笛吹)  
審判 早川 誠司 前島 完 勝俣 誠  
平井 敏裕 平崎 雄也  
山梨県自転車競技連盟

記録報告責任  
川上 等 TEL 090-8687-7055

得点方法  
各種目1位5点・2位3点・3位1点とし、合計得点の  
1位校に学校対抗得点2点を与える。

適用規則  
(公財)日本自転車競技連盟競技規則ならび山梨  
県高体連自転車競技専門部競技運営細則に準ず  
る。

参加校 【男子】甲工 北稜 笛吹

得点表

	1 k m タ イ ム ト ラ イ ア ル	3 k m イ ン テ イ ヴ イ テ ュ ア ル パ ー シ ユ ー ト	ス プ リ ン ト	4 k m 速 度 競 走	ポ イ ン ト レ ー ス	ス ク ラ ツ チ	ケ イ リ ン	チ ー ム ス プ リ ン ト	チ ー ム パ ー シ ユ ー ト	合 計 得 点	順 位
甲工											
北稜											
笛吹											



# フェンシング

(個人フルーレ・学校対抗フルーレ兼関東大会山梨県予選)  
(個人エペ・個人サーブル兼全国高校総体山梨県予選)

会場 甲斐清和高校体育館

日時 令和3年5月12日(水)

個人フルーレ・学校対抗フルーレ

7:30 体育館開館 8:30 選手集合

9:40 開会式 10:00 試合開始

16:00 競技終了

令和3年5月13日(木)

個人エペ・個人サーブル

7:30 体育館開館 8:30 選手集合

9:40 開会式 10:00 試合開始

16:00 競技終了

部長 鈴木伸幸(甲陵高校)

委員長 中村稔(甲陵高校)

総務 佐藤琢磨 宮下千樹 大村貴之

審判員 甲陵高校・甲斐清和高校OB・OG

進行係 中村稔

会場係 大村貴之

記録報告責任者 中村稔

競技方法 男女個人対抗戦(プール方式)

5月12日(水) 男子個人対抗フルーレ

女子個人対抗フルーレ

男子学校対抗フルーレ

女子学校対抗フルーレ

5月13日(木) 男子個人対抗エペ

女子個人対抗エペ

男子個人対抗サーブル

女子個人対抗サーブル

※個人戦はプール戦を行い順位によりトーナメントを組む。

※プール戦の組み合わせは事前登録により、当日発表する。

※学校対抗は高体連ルールを適用する。

参加校 男子 甲陵高校、甲斐清和高校

女子 甲斐清和高校、甲陵高校

# ボクシング

(兼関東大会県予選)

会場 甲府工業高等学校

期日 令和3年5月12日(水) 点呼 8:50  
検診・計量 9:00  
開会式・試合開始 10:00  
5月13日(木) 点呼 8:50  
検診・計量 9:00  
試合開始 10:00

階級 ピン級からヘビー級までの10階級

競技規則 日本ボクシング競技規則を適用する。

役員

部長 井上孝悦  
副部長 天野達也 石坂正夫 向山鉦弘 小川勝明  
小野一永

D S 瀬川正義

競技委員長 木村 繁

審判委員長 井上孝悦

医事委員長 天野達也

大会委員長 仲田瑞男

審判員 井上孝悦 深沢隆二郎 小川勝明 小野一永  
笹本信彦 天野和仁 木村一也 深沢 譲  
殿岡 仁 網野和彦 望月真仁 深山 岳  
下村 晃 笹本明里

競技係 永田 岳 小川優人 功刀大輔 小沢 等

早川 淳 荻野一男 木口徳正

進行係 小川優人 土橋勝美 丸山一徳

検診係 功刀大輔 芦沢文三 塩沢 明 水谷 登

木村健二

計量係 木村 繁 檜山宗太郎 向山 修 網野和彦

出場校 甲府工業高校 甲府昭和高校 日本航空高校  
市川高校 駿台甲府高校 甲斐清和高校



# テニス

(兼関東・全国個人予選)

会場 小瀬スポーツ公園テニスコート

日時 5月3・4日/12~14日(予備日8・15日)  
雨天時も会場に集合(全日程8:00)のこと  
3日(月)・4日(火)・12日(水)・13日(木) 開始8:30 終了17:00  
10日(金) 開始8:30 終了14:00

部長 篠原茂樹(甲南)  
委員長 進藤謙一(北杜)  
副委員長 佐々木洋介(笛吹) 保坂充彦(山学)

レフリー 佐々木洋介(笛吹)

Aレフリー 保坂充彦(山学)

総務 渡辺幸代(甲南)

進行主任 佐々木洋介(笛吹)

進行 川崎大輔(甲東) 神宮司千枝(城西)  
小林佳代(北杜) 中込実穂(甲一)  
伊藤逸人(甲南) 保科千春(甲工)  
河西倫孝(城西) 阿部愛(甲陵)  
浅川直哉(帝京) 内藤鞠香(笛吹)

審判係 保坂充彦(山学) 大須賀聖(航空)  
平川慧(明誠) 神宮司啓太(甲工)  
大柴教利(北杜) 井上直樹(北杜)  
中島拓也(韭工) 加藤忍(韭工)  
清水千春(甲南) 永井勇太郎(甲一)  
田邊優樹(甲西) 朱膳寺利枝(甲西)  
齊藤隆(甲工) 宇佐美真弓(甲西)  
村松龍生(甲東) 村松典子(甲東)  
清水秋生(城西) 中嶋恵(甲東)  
長田秋二(城西) 小林秀徳(昭和)  
一志圭子(昭和) 榎本奈巳(昭和)  
森下誠矢(農林) 志村和興(農林)  
長沼武志(巨摩) 入倉ますみ(巨摩)  
入倉文晴(巨摩) 雨宮栄己子(白根)  
今村祐太(白根) 長谷部菜穂子(白根)  
窪田敏章(青洲) 三枝和博(青洲)  
渡辺敏(市川) 桜沢莉枝(上野原)  
在原綱樹(吉田) 佐伯貞行(上野原)  
近藤泰彦(北稜) 大石千恵美(北稜)  
小笠原理(駿台) 広瀬さやか(甲陵)  
原田大輔(山学) 黒田創(英和)  
鈴木伸和(東海) 高坂大貴(東海)  
野村祐人(航空) 高木宏(明誠)  
荻野和明(帝京) 風間敬太(神村学園)  
保坂久美子(神村学園)

記録係 伊藤安行(北稜) 武川公貴(駿台)

記録報告 伊藤安行(北稜)

## 男子団体

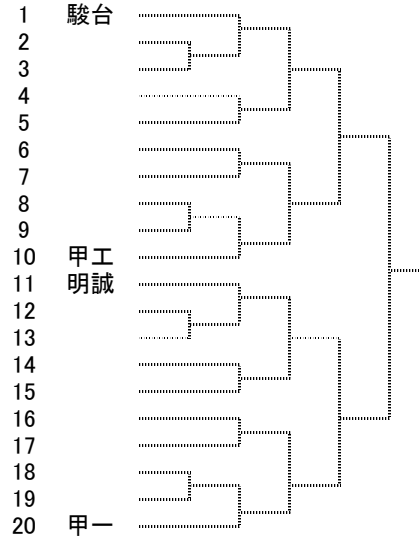

## 女子団体

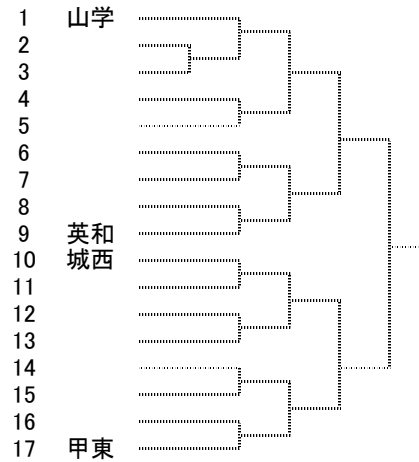

# 空 手 道

(兼関東大会県予選)

会場 小瀬武道館第一武道場

日時 令和3年5月12日(水)

8:00 集合 8:45 顧問会議 9:00 開会式

9:30 競技開始 17:00競技終了

令和3年5月13日(木)

8:00 集合 8:45 顧問会議 9:00 開会式

9:30 競技開始 17:00競技終了

部 長 小林 智(市川)

委員長 八巻忠彦(甲一)

審判員 樋口大樹 大木 格 辺見和也 八巻忠彦  
他県連審判員

記録報告責任者 八巻忠彦(甲一)

TEL055-253-3525(学校)

TEL090-5300-3037(携帯)

## 試合方法

1. (公財)全日本空手道連盟競技規定に準じ、関東高体連空手道専門部申し合わせ事項による。

### 2. 形競技

個人戦は、男女各校2名以内とする。

団体戦は、男女正選手3名補欠3名とする。

予選は得点制とし、第1指定形とする。

個人形競技の準々決勝・団体形競技の準決勝までは、第2指定形とする。個人形競技の準決勝・3位決定戦・決勝、団体形競技の3位決定戦・決勝は、指定形リストおよび得意形のリストの中で、それまでの回戦とは異なる形とする。

### 3. 組手競技

個人戦は、男女各校2名以内とする。

団体戦は、男女正選手5名補欠2名とする。

競技は、トーナメント方式とする。

メンホーは、ニューメンホーV、VI、VIIとする。

4. 山梨県高体連空手道専門部内部規定(下記)による総合得点によって順位決定を行う。

総合得点同点時には、

1)優勝数の多い学校を上位とする。

2)優勝数同数時は、団体組手、団体形、個人組手、個人形の順に点数の多い方を上位とする。

3)2)も同じ場合には、抽選によって決定する。

種目 順位	得点			
	団組	団形	個組	個形
1位	21	14	7	7
2位	15	10	5	5
3位	9	6	3	3
4位	6	4	2	2
5~8位	3	2	1	1
9~16位	1	1	0	0

応 援 自然発生的拍手にとどめる。

参加校 男8校 女6校

## 〈男子個人形〉

	Aパート	Bパート
1	満田(甲工)	橋本(都留)
2	米良(航空)	河野(山学)
3	横原(甲一)	河西(青洲)
4	佐野(峡南)	山口(航空)
5	木下(航空)	加藤(航空)
6	大槻(航空)	藤田(航空)
7	中込(駿台)	吉見(駿台)
8	志村(山学)	渡邊(甲一)
9	折原(明誠)	高橋(明誠)
10	村田(都留)	清水(甲工)

## 〈女子個人形〉

	Aパート	Bパート
1	山下(駿台)	槇(甲一)
2	高野(甲一)	杉本(都留)
3	栗田(山学)	大森(山学)
4	長尾(航空)	五十嵐(航空)
5	佐藤(航空)	岡村(山学)
6	塩澤(市川)	山内(航空)
7	早川(航空)	平本(駿台)
8		原(青洲)

## 〈男子団体形〉

1	駿台甲府
2	日本航空
3	都留
4	山梨学院
5	市川・青洲・峡南
6	甲府第一

## 〈女子団体形〉

1	山梨学院
2	甲府第一
3	駿台甲府
4	市川・青洲
5	日本航空

〈男子個人組手〉

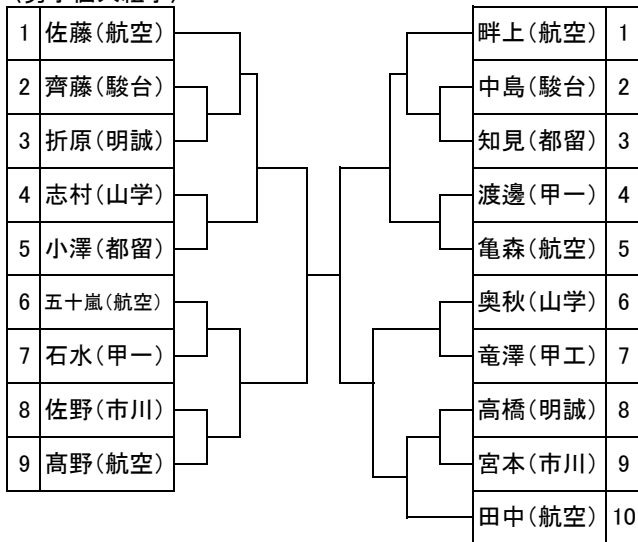

〈女子個人組手〉

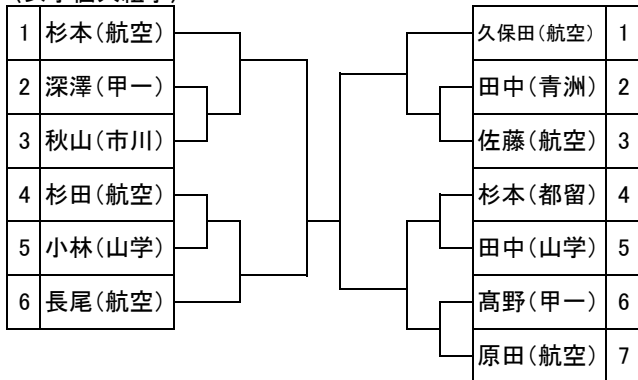

〈男子団体組手〉

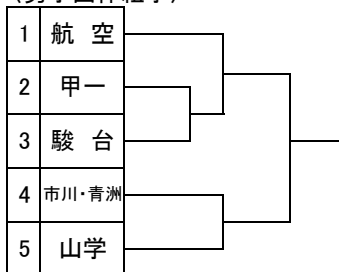

〈女子団体組手〉





# ヨット

(兼関東大会予選)

会場 山中湖村ヨットハーバー(雨天実施)

日時 5月12日 競技開始 10時00分  
競技終了 16時00分  
5月13日 競技開始 10時00分  
競技終了 16時00分  
5月14日 競技開始 9時30分  
競技終了 12時00分

部長 塩入 由里(北稜)  
委員長 千葉 瞭太郎(北稜)  
副委員長 天野 喬文(吉田)  
記録報告責任者  
千葉 瞭太郎  
TEL 0555(22)4161 (学校)

日程 開会式 5月12日 9時00分  
監督主将会議 9時10分  
第1レース 10時00分  
引き続き第2・3レースを実施  
第4レース 5月13日 10時00分  
引き続き第5・6レースを実施  
第7レース 5月14日 9時30分  
閉会式 12時00分

適用規則 2021-2024RRS、装備規則、日本セーリング連盟規定、各クラス規則及び帆走指示書・実施要項を適用する。

競技種目 男子420級・男子レーザーラジアル級  
男子コンバインド競技  
女子420級・女子レーザーラジアル級  
女子コンバインド競技

## 競技方法

- (1)各クラスとも7回戦を実施する。  
(天候その他の事情により全レースを実施できなかった場合、本大会は1レース以上で成立する。)
- (2)全種目同時スタートとする。
- (3)低得点方式を適用し、男女別種目別に順位を決定する。
- (4)①コンバインド競技(学校対抗)の順位により、高校総体ヨット競技の学校対抗得点を算出する。  
②学校対抗競技は420級・レーザーラジアル級の最終順位に次の得点を与える。この得点の合計点により学校対抗得点を算出する。なお、学校対抗競技の得点が同点の場合には総体得点を分け合う。

艇の参加得点 420級 2点 レーザーラジアル級 1点  
艇の最終順位 1位 5点  
2位 3点  
3位 2点  
4位 1点  
以下 0点

参加制限 各高等学校の男女別チーム構成は下記の通りとする。  
1 監督1名 マネージャー1名  
2 420級は1艇につき4名まで、レーザーラジアル級は1艇に1名の選手登録できる。  
3 1校あたり男女各5艇までエントリーできる。  
4 同一選手が複数の艇にまたがって登録することはできない。

帆走指示書 帆走指示書に対する質問は監督主将会議の際に行い質問に対する回答は監督主将会議にて回答する。

## セールナンバーについて

セールナンバーは競技初日にエントリーを行う。

競技役員 審判長 田辺 文得  
運営部長 千葉 瞭太郎  
水路部長 天野 喬文  
総務部長 小川内 雅子  
運営委員 県セーリング連盟強化部  
審判 県セーリング連盟  
参加校 富士北稜・吉田



2021年度山梨県高校総体ホッケー競技実施要項  
(兼関東高校ホッケー大会県予選)

会 場 白根高校第二運動場・山梨学院ホッケースタジアム  
TEL 055-284-3031 白根  
TEL 055-226-6470 学院  
期 日 5月12日(水)・14日(金)  
競技規則 2021年度日本ホッケー協会競技規則、  
及び運営規定による。(女子は6人制)  
PC判定後および得点後の時間は停止しない。  
参加校 男子2校 白根・山学 女子1校 巨摩  
日 程 5月12日(水) 雨天決行  
会 場 山梨学院ホッケースタジアム  
集合・準備 9:30~

競技 11:00~12:15  
男子 山学 対 白根 補助・女子

片付け 12:15~

日 程 5月14日(金) 雨天決行  
会 場 白根高校第二運動場  
集合・準備 9:30~

競技 11:00~12:15  
男子 白根 対 山学 補助・女子

片付け 12:15~

\*高体連専門部の分担金  
(県1チーム3、000円・関東1校3、000円  
・全国1校4、000円)の準備をお願いします。

# カヌー

兼関東予選

会場 精進湖 TEL 090-9013-7918(有泉)

日時 5月14日(金) 集合 8:30  
競技開始 9:30  
競技終了 11:30

競技役員 部長 小俣 義一  
委員長 有泉 淳  
審判員 宮下 凌 塩澤 寛治 赤池 孝二

## 競技規則・競技方法

- ・スプリント艇による500m競技とする。
- ・スタートは静止発艇とする。
- ・コースはセパレートとする。
- ・種目はJK-1, JC-1, JFK-1の3種目とする。
- ・ライフジャケットは必ず着用する。
- ・艇は貸与とし、その他の用具は各自で用意する。

## 参加校

男子:河口湖, 富士学 2校  
女子:河口湖 1校

## 組合せ

男子K-1 決勝 9:30

艇番	氏名	学校名	タイム	順位
1	小佐野貴富	河口湖		
2	杉本 七色	河口湖		
3	朝比奈隼正	河口湖		
4	松本 薫弥	河口湖		
5	堤 京介	河口湖		

男子C-1 決勝 10:00

艇番	氏名	学校名	タイム	順位
1	渡邊 舜太	河口湖		
2	松本 皐暉	富士学		
3				
4				
5				

女子K-1 決勝 10:30

艇番	氏名	学校名	タイム	順位
1	坂本 文芽	河口湖		
2	渡辺 星空	河口湖		
3				
4				
5				