

令和2年度 新人大会 記録報告書

競技種目:空手道 組手(団体) 形(団体) 女 加チーム男 10校 女 7校 会場:小瀬武道場
 ◎試合結果 注:①個人競技の結果は、(学校名)・(氏名)・(学年)を明記してください。

女子 団体形					決勝				
第1ラウンド									
	学校名	予選形	得点	予選通過		学校名	予選形	得点	順位
1	駿台甲府	シオン	20.00	3	1	山梨	アーナン	23.40	2
2	山梨学院	ハッサイタイ	24.40	1	2	日本	クルルンファ	24.20	1
3	市川青洲	ハッサイタイ	19.40	4					
4	日本航空	セーハイ	24.20	2					

(県・全国)等の予選をかねている場合は、代表出場校または関東選抜大会出場校 ○印の学校
 団体形・順位・学校名の順に記入

- 1位 ○日本航空
- 2位 ○山梨学院
- 3位 駿台甲府
- 4位 市川・青洲

男子 団体形					決勝				
第1ラウンド									
	学校名	予選形	得点	予選通過		学校名	予選形	得点	順位
1	駿台甲府	シオン	20.20		1	日本	アーナン	24.80	1
2	山梨学院	シオン	23.20	2	2	山梨	ゴジュウシホ	23.40	2
3	都留	ハッサイタイ	21.00	3					
4	市川青洲	ハッサイタイ	19.20						
5	日本航空	セーハイ	24.20	1					

第2ラウンド				
	学校名	予選形	得点	予選通過
1	日本航空	クルルンファ	24.40	1
2	山梨学院	エンヒ	23.40	2
3	都留	エンヒ	20.80	

(県・全国)等の予選をかねている場合は、代表出場校または関東選抜大会出場校 ○印の学校
 団体形・順位・学校名の順に記入

- 1位 ○日本航空
- 2位 ○山梨学院
- 3位 都留
- 4位 駿台甲府

7-**** FAX 055-287-8872 山日運動部 TEL 055-231-3118 FAX 055-231-3161 読売新聞 TEL 055-235-222

令和元年度 新人大会 記録報告書

競技種目: 空手道 組手(団体) 形(団体) 女 加チーム数男 10校 女子 7校 会場 小瀬武道場
 ◎試合結果 注: ①個人競技の結果は、(学校名)・(氏名)・(学年)を明記してください。

女子 団体組手

キ:棄権 ポ:ポイント差
 優勝

A パート

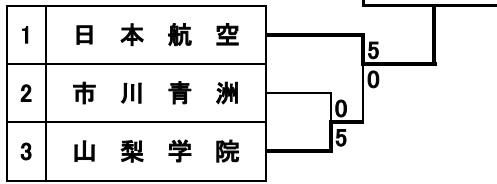

関東選抜大会出場校 ○印の学校

団体組手・順位・学校名の順に記入

1位	○日本航空
2位	○山梨学院
3位	市川青洲

男子 団体組手

キ:棄権 ポ:ポイント差
 優勝

A パート

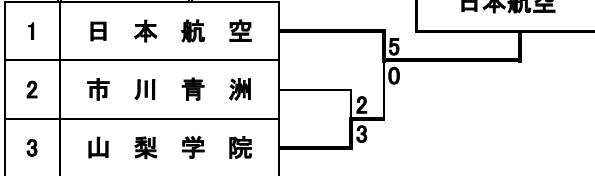

関東選抜大会出場校 ○印の学校

団体組手・順位・学校名の順に記入

1位	○日本航空
2位	○山梨学院
3位	市川青洲

令和2年度 新人大会 記録報告書

競技種目:空手道 組手(個人) 女・男 参加チーム数: 男 10校 女 7校 会場:小瀬武道場
 ◎試合結果 注:①個人競技の結果は、(学校名)・(氏名)を明記してください。

女子個人組手 - 48kg

女子

キ:棄権先:先取 判:判定
 優勝

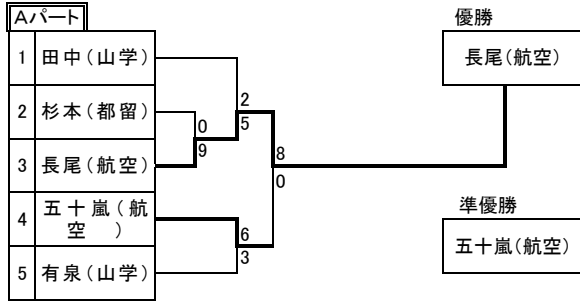

個人組手・順位・選手氏名・学校名の順に記入 関東選抜大会出場者 ○印のもの

1位	○長尾 光紗	日本航空
2位	五十嵐 梨紗	日本航空
3位	田中 旭	山梨学院
3位	有泉 朱雀	山梨学院

女子個人組手 - 53 kg

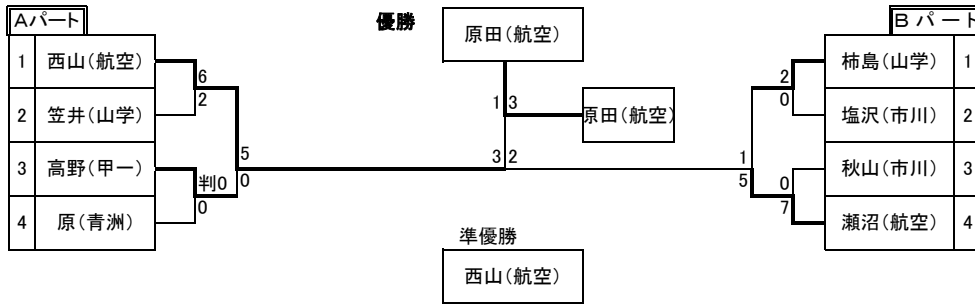

個人組手・順位・選手氏名・学校名の順に記入 関東選抜大会出場者 ○印のもの

1位	○原田 明莉	日本航空
2位	○西山 ここみ	日本航空
3位	瀬沼 奈々子	日本航空

女子個人組手 - 59 kg

女子

キ:棄権:先取 反:反則負!

優勝

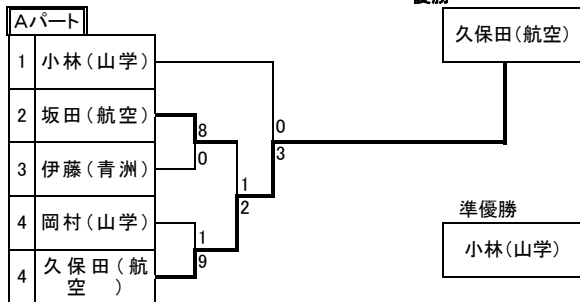

個人組手・順位・選手氏名・学校名の順に記入 関東選抜大会出場者 ○印のもの

1位	○久保田 咲貴	日本航空
2位	○小林 凜	山梨学院
3位	坂田 楓実	日本航空

女子個人組手 +59 kg

女子

先 : 先取

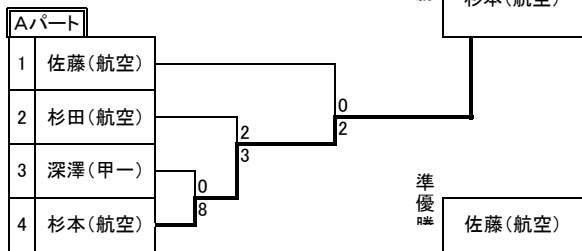

個人組手・順位・選手氏名・学校名の順に記入 関東選抜大会出場者 ○印のもの

1位	○杉本 ゆり	日本航空
2位	○佐藤 琴美	日本航空
3位	○杉田 董	日本航空

055-287-8862 FAX 055-287-8872 山日運動部TEL 055-231-3118 FAX 055-231-3161 読売新聞 TEL 055-235-2222 FAX 055-235-2222

令和2年度 新人大会 記録報告書

競技種目:空手道 組手(個人) 女・男 参加チーム数: 男 10校 女 7校 会場:小瀬武道場
 ◎試合結果 注:①個人競技の結果は、(学校名)・(氏名)・(学年)を明記してください。

男子個人組手 -55 kg

男子

キ : 棄権 先 : 先取

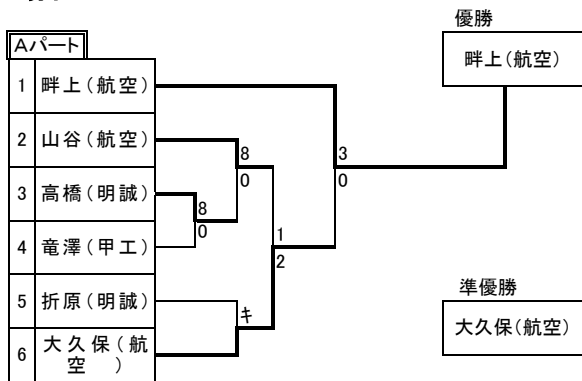

個人組手・順位・選手氏名・学校名の順に記入 関東選抜大会出場者 ○印のもの

1位	○畔上 輝	日本航空
2位	○大久保 開知	日本航空
3位	山谷 唯斗	日本航空

男子個人組手 -61 kg

男子

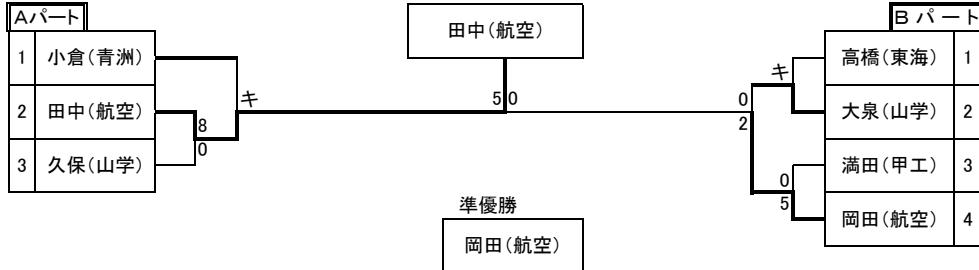

個人組手・順位・選手氏名・学校名の順に記入 関東選抜大会出場者 ○印のもの

1位	○田中 我若	日本航空
2位	岡田 琉位	日本航空
3位	大泉 勇斗	山梨学院

男子個人組手 -68 kg

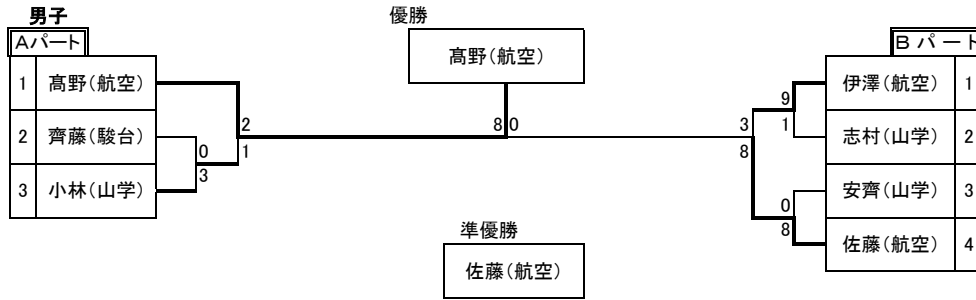

個人組手・順位・選手氏名・学校名の順に記入 関東選抜大会出場者 ○印のもの

1位	○高野 龍成	日本航空
2位	佐藤 秀也	日本航空
3位	小林 聖矢	山梨学院
3位	伊澤 孝人	日本航空

男子個人組手 -76 kg

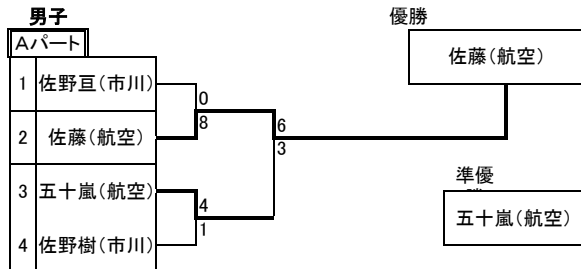

個人組手・順位・選手氏名・学校名の順に記入 関東選抜大会出場者 ○印のもの

1位	○佐藤 大斗	日本航空
2位	五十嵐 理希	日本航空
3位	佐野 亘	市川
3位	佐野 樹	市川

男子個人組手 +76 kg

キ：棄権 先：先取

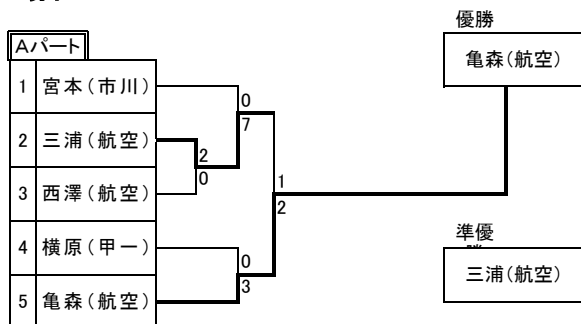

個人組手・順位・選手氏名・学校名の順に記入 関東選抜大会出場者 ○印のもの

1位	○亀森 匠輝	日本航空
2位	三浦 弓齊	日本航空
3位	宮本 侑	市川
3位	横原 蒼太	甲府第一

令和2年度 新人大会 記録報告書

競技種目:空手道 形(個人) 女子 参加チーム数:男 10校 女 7校 会場:小瀬武道場
 ◎試合結果 注:①個人競技の結果は、(学校名)・(氏名)を明記してください。

女子個人形

第1ラウンド

A	選手名	学校名	予選形	得点	予選通過	B	選手名	学校名	予選形	得点	予選通過	
A B C D E F G H	1	秋山	市川	ハッサイタイ	19.20		1	瀬沼	航空	カンクウタイ	22.20	4
	2	山下	駿台	シオン	20.00		2	塩沢	市川	ハッサイタイ	19.60	
	3	田中	山学	ハッサイタイ	22.40	3	3	早川	航空	カンクウタイ	23.20	2
	4	五十嵐	航空	ハッサイタイ	22.60	2	4	岡村	山学	ハッサイタイ	24.60	1
	5	長尾	航空	クルルンファ	23.20	1	5	笠井	山学	ハッサイタイ	23.00	3
	6	高野	甲一	ニーハイホ	21.40		6	有泉	山学	ハッサイタイ	20.60	
	7	西山	航空	セーハイ	21.60		7	深澤	甲一	セイエンチン	19.40	
	8	柿島	山学	チントウ	22.20	4	8	平本	駿台	ハッサイタイ	20.40	

第2ラウンド

A	選手名	学校名	予選形	得点	予選通過	B	選手名	学校名	予選形	得点	予選通過	
A B C D	1	田中	山学	ニーハイホ	22.60		1	瀬沼	航空	サンサイ	22.40	
	2	五十嵐	航空	チャタンヤラクサンク	23.60	1	2	早川	航空	ゴジュウシホウ	23.60	2
	3	柿島	山学	クーサンク	22.60		3	岡村	山学	チャタンヤラクサンク	24.60	1
	4	長尾	航空	スーハーリンハイ	22.80	2	4	笠井	山学	ニーハイホ	22.20	

女子個人形 決勝ROUND

4位決定戦(各パート2位同士)

選手名	学校名	形	得点	順位	
1	早川	航空	ウンス	23.00	
2	長尾	航空	サンサイ	24.00	4

準決勝戦(各パート1位同士)

選手名	学校名	形	得点	順位	
1	岡村	山学	トマリハッサイ	25.00	
2	五十嵐	航空	ハーブレン	25.00	3

(最高点による)

決勝(推薦選手VS準決勝勝者)

選手名	学校名	形	得点	順位	
1	佐藤	航空	ウンス	25.60	1
2	岡村	山学	チャタンヤラクサンク	25.20	2

個人形・順位・選手氏名・学校名の順に記入

関東選抜大会出場者 ○印のもの

1位	○佐藤 琴美	日本航空
2位	○岡村 萌愛	山梨学院
3位	○五十嵐 梨紗	日本航空
4位	長尾 光紗	日本航空

令和2年度 新人大会 記録報告書

競技種目:空手道 形(個人) 男子 参加チーム数:男 10校 女 7校 会場:小瀬武道場
 ◎試合結果 注:①個人競技の結果は、(学校名)・(氏名)を明記してください。

男子個人形

第1ラウンド

A	選手名	学校名	予選形	得点	予選	B	選手名	学校名	予選形	得点	予選
P A I T	1	久保	山学	シ`オン	20.20	P A I T	1	小沢	甲西	ハ`ッサイタイ	23.80
	2	山口	航空	クルルンファ	23.60		2	佐野亘	市川	ハ`ッサイタイ	19.20
	3	佐野樹	市川	チントウ	20.40		3	佐野	峡南	ハ`ッサイタイ	19.80
	4	志村	山学	シ`オン	22.80		4	大泉	山学	シ`オン	22.40
	5	木下	航空	クルルンファ	22.20		5	米良	航空	エンヒ`	25.40
	6	大槻	航空	ニ`ハイホ`	23.80		6	加藤	航空	エンヒ`	25.00
	7	橋本	都留	ハ`ッサイタイ	20.80		7	藤田	航空	クルルンファ	25.60
	8	中込	駿台	シ`オン	20.60		8	満田	甲工	ハ`ッサイタイ	24.00
	9	竜澤	甲工	ハ`ッサイタイ	19.60		9	渡邊	都留	シ`オン	20.20
	10	横原	甲一	ニ`ハイホ`	21.00		10	野原	航空	ワ`ンシュウ	22.60
	11	村田	都留	セイエンチン	21.80		11	小林	山学		棄権

第2ラウンド

A	選手名	学校名	予選形	得点	予選	B	選手名	学校名	予選形	得点	予選
P A I T	1	大槻	航空	チャタンヤラク`サンク	24.20	P A I T	1	米良	航空	ゴ`ジュウシホショウ	24.40
	2	志村	山学	エンヒ`	22.60		2	満田	甲工	マツムラハ`ッサイ	23.40
	3	山口	航空	ス`パーリンヘイ	23.20		3	加藤	航空	ゴ`ジュウシホショウ	24.80
	4	木下	航空	ス`パーリンヘイ	23.60		4	藤田	航空	ス`パーリンヘイ	25.00

男子個人形 決勝ROUND

3位決定戦(各パート2位同士)

選手名	学校名	形	得点	順位	
1	木下	航空	チャタンヤラク`サンク	23.00	4
2	加藤	航空	ゴ`ジュウシホダオ	23.80	3

準決勝戦(各パート1位同士)

選手名	学校名	形	得点	順位	
1	大槻	航空	ハ`ブ`レン	24.40	1
2	藤田	航空	ア`ナン	23.40	2

個人形・順位・選手氏名・学校名の順に記入

関東選抜大会出場者 ○印のもの

1位	○大槻 瑛士	日本航空
2位	○藤田 康紘	日本航空
3位	加藤 大誠	日本航空
4位	木下 忍維	日本航空